

JULKISIVUMATERIAALIT

VANHAT

1. SOKKELI, BETONI, LUONNONHARMAA
2. KLINKKERIPINTAINEN BETONIELEMENTTI, HARMAA
3. VANHAT OVET/IKKUNAT/JULKISIVURITILÄT, HUOLTOMAALAUUS, PUNAINEN

UUDET

4. PYSTYSAUMAPELTIKATE, PUNAINEN RR 29
5. IKKUNAT, AL-PINTA, PUNAINEN
6. HALLIN NOSTO-OVET, ALUMIINIHARMAA
7. HALLIN POISTETTAVAT OVET: PYSTYSAUMAPELTI, ALUMIINIHARMAA

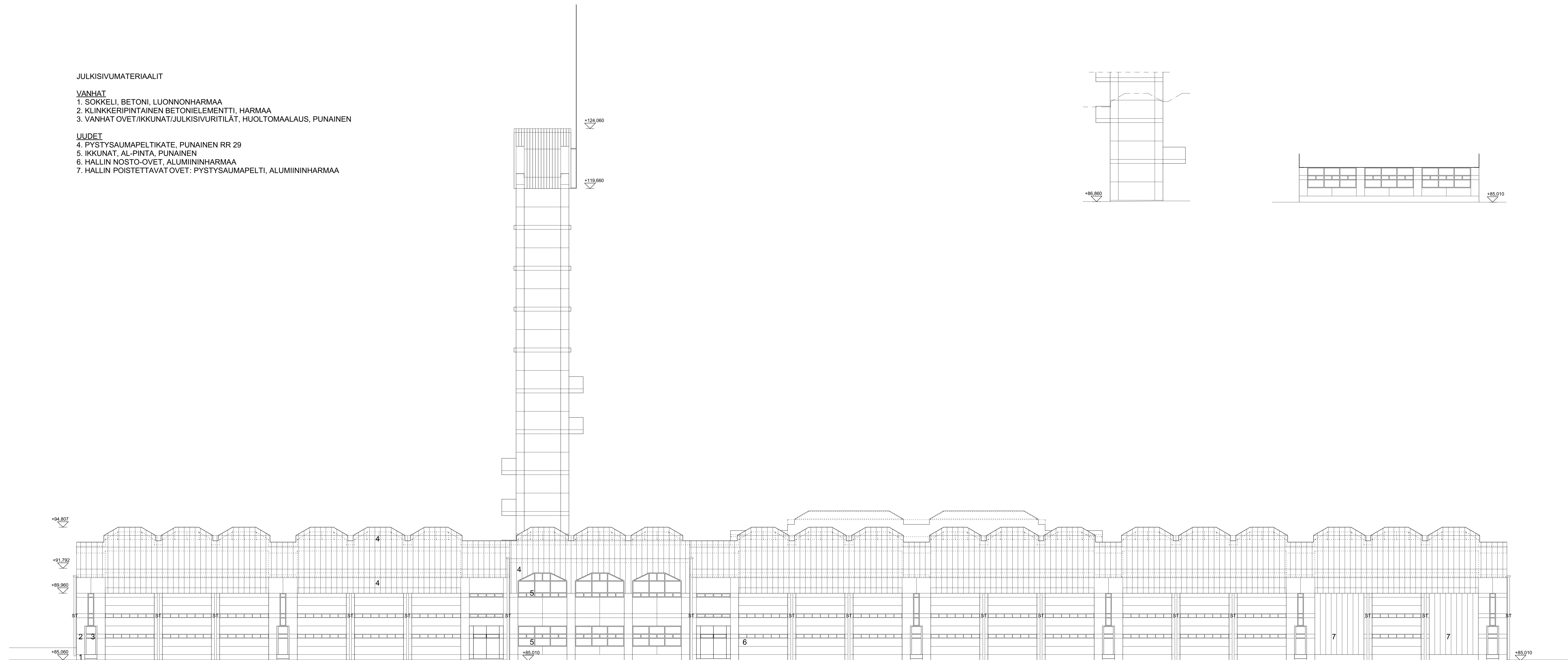

LISÄTTY SYÖKSYTORVET 26.10.2018

TARKENNETTU NOSTO-OVET 8.10.2018

MUUTETTU IKKUNOIDEN PUITEJAKOJA 17.9.2018

MUUTETTU VESIKATTORAKENNETTA 15.8.2018

Korkeusjärjestelmä N 2000

Kaupunginosa/Kylä	Korttel/Tila	Tontti/Rovio	Viranomaisen merkintä
15	1	86	
Rakennusnumero	Peruskorjaus	Piirustustyyli	Piirustuksen sisältö
		Pääpiirustus	Julkisivu kaakkoon
Rakennuskohde	Hämeenlinnan palloasema	Kutulantie 1	13210 Hämeenlinna
Suunnittelijan yhteystiedot: yritys, osoite ja puhelinnumero	Asko Kaipainen p. 0400 318 932	Asko Kaipainen arkkitehti SAFA 13.7.2018	
Asioinnin suuntittaja: nimi, alkaessikausi ja päiväys			
Työnnumero	Piirustuksen ID		
A1070	6		
Suunnittelija	ARK		

Mittakaava 1:100

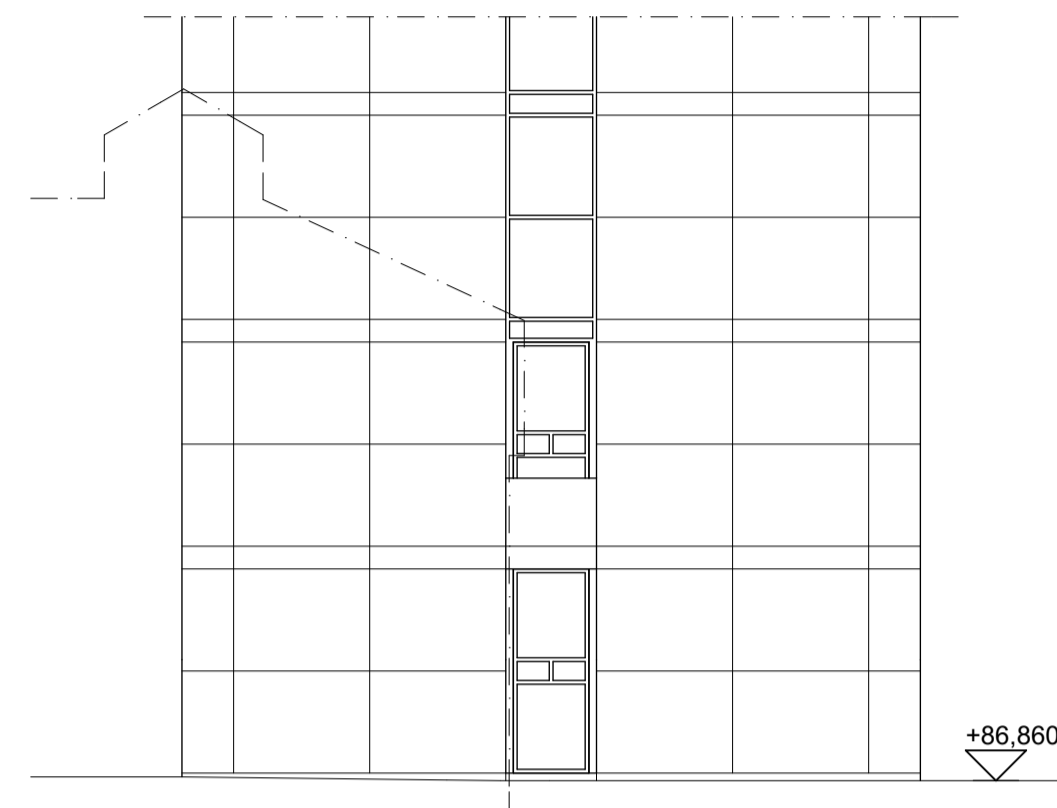

JULKISIVUMATERIAALIT

VANHAT

1. SOKKELI, BETONI, LUONNONHARMAA
2. KLINKKERIPINTAINEN BETONIELEMENTTI, HARMAA
3. VANHAT OVET/IKKUNAT/JULKISIVURITILÄT, HUOLTOMAALAU, PUNAINEN

UUDET

4. PYSTYSAUMAPELTIKATE, PUNAINEN RR 29
5. IKKUNAT, AL-PINTA, PUNAINEN
6. HALLIN TAITTO-OVET, ALUMIINIHARMAA
7. HALLIN POISTETTAVAT OVET: PYSTYSAUMAPELTI, ALUMIINIHARMAA

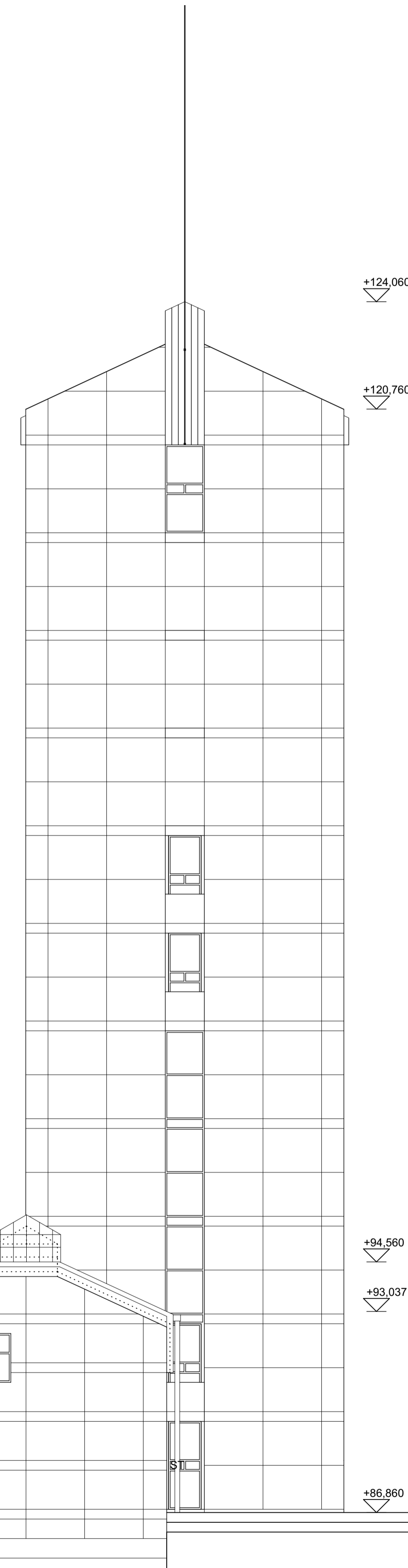

+94,807
+93,810
+92,575

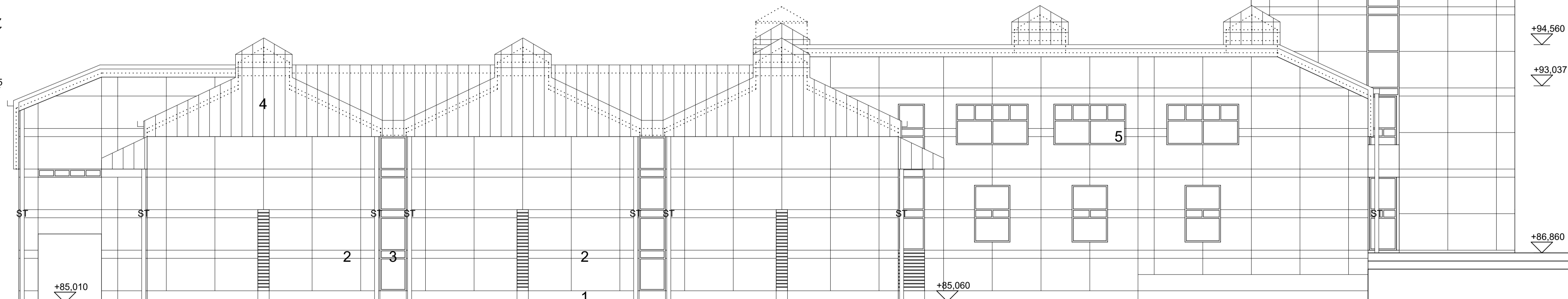

+85,060

LISÄTTY SYÖKSYTORVET 26.10.2018

MUUTETTU VESIKATTORAKENNETTA 15.8.2018

Korkeusjärjestelmä N 2000

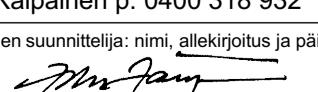
Kaupunginosa/Kylä 15	Korttel/Tila 1	Tontti/Tilero 86	Viranomaisen merkintä
Rakennuslupapäätös Peruskorjaus	Piirustustyyppi Pääpiirustus		
Rakennuskohde Hämeenlinnan paloasema Kutulantie 1 13210 Hämeenlinna	Piirustuksen sisältö Julkisivu koilliseen	Mittakaava 1:100	
Suunnittelijan yhteystiedot: yritys, osoite ja puhelinnumero Aján Arkkitehdit Oy Viipurintie 4 A 13200 Hämeenlinna Asko Kaipainen p. 0400 318 932	Työnumero A1070	Piirustuksen ID 7	
Vastuullinen suunnittelija: nimi, allekirjoitus ja päiväys  Asko Kaipainen arkkitehti SAFA 13.7.2018	Suunnitteluala ARK		

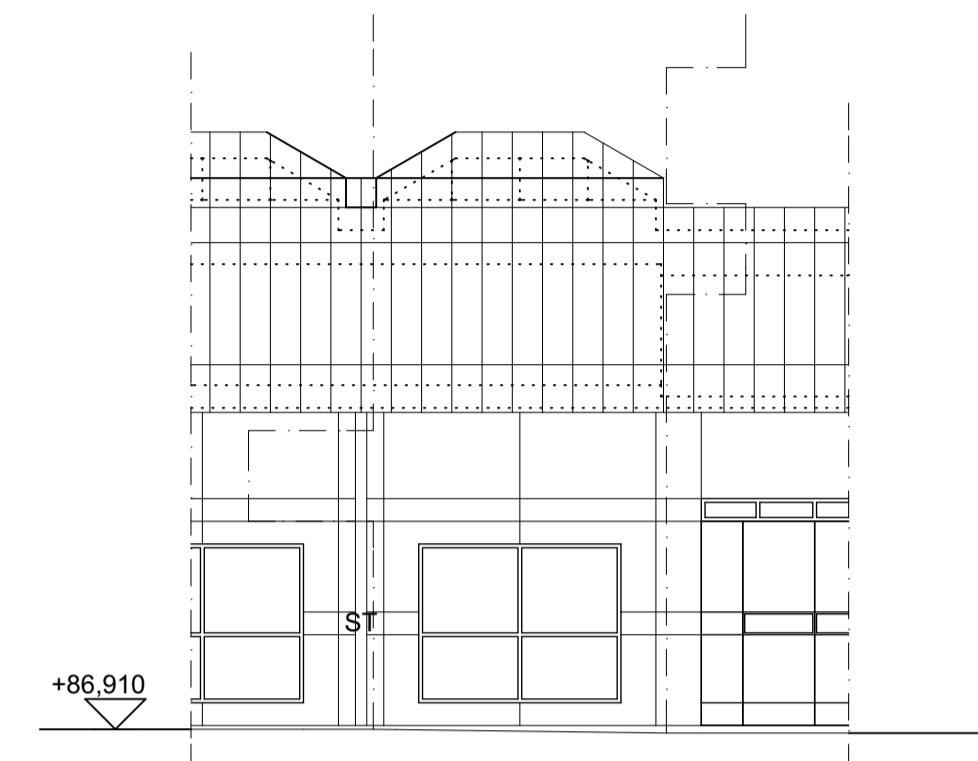

JULKISIVUMATERIAALIT

VANHAT

1. SOKKELI, BETONI, LUONNONHARMAA
2. KLINKKERIPINTAINEN BETONIELEMENTTI, HARMAA
3. VANHAT OVET/IKKUNAT/JULKISIVURITILÄT, HUOLTOMAALAU, PUNAINEN

UUDET

4. PYSTYSAUMAPELTIKATE, PUNAINEN RR 29
5. IKKUNAT, AL-PINTA, PUNAINEN
6. HALLIN TAITTO-OVET, ALUMIINIHARMAA
7. HALLIN POISTETTAVAT OVET: PYSTYSAUMAPELTI, ALUMIINIHARMAA

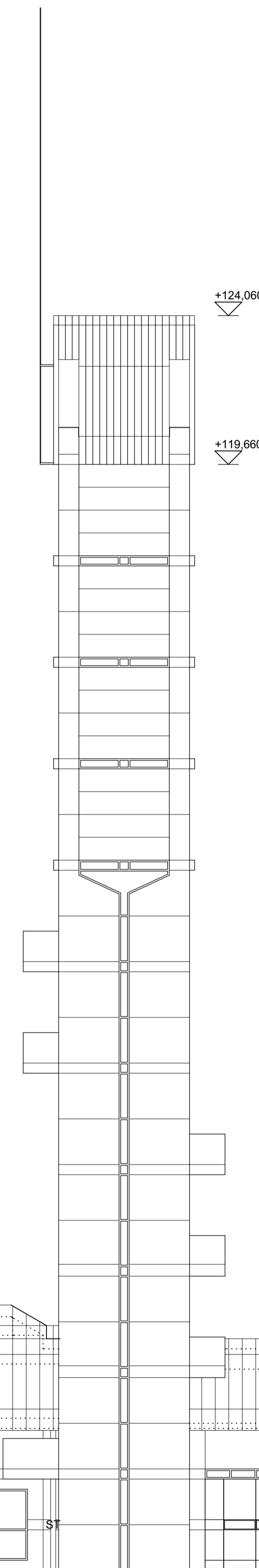
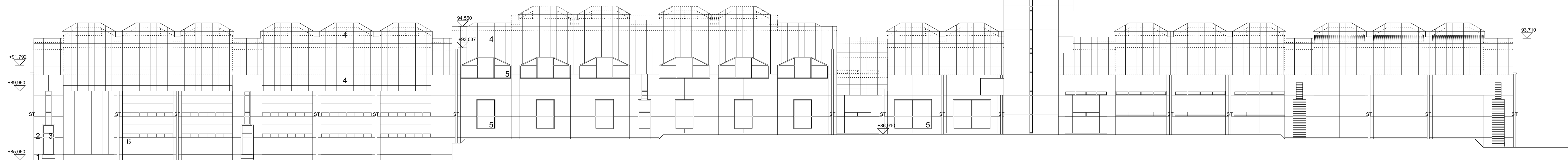

LISÄTTY SYÖKSYTORVET 26.10.2018

TARKENNETTU NOSTO-OVET 8.10.2018

MUUTETTU VESIKATTORAKENNETTA 15.8.2018

Korkeusjärjestelmä N 2000

Kaupunginosa/Kylä	Korttel/Tila	Tontti/Rovio	Viranomaisen merkintä
15	1	86	
Rakennusluokitus	Peruskorjaus	Puustutus	Pääpiirustus
Rakennuskohta	Hämeenlinnan palloasema	Puustuksen sisältö	Julkisivu luotokseen
Kuljettajan nimi	13210 Hämeenlinna		Mittakaava 1:100
Suunnittelijan yhteystiedot: yritys, osoite ja puhelinnumero	Asko Kaipainen p. 0400 318 932	Työnnumero	Puustuksen ID
Ajan Arkkitehtit Oy	Välikatu 4 A, 13200 Hämeenlinna	A1070	8
Vastuullinen suunnittelija: nimi, alakohta ja päiväys	Asko Kaipainen arkkitehti SAFA 13.7.2018	Suunnituskala	ARK

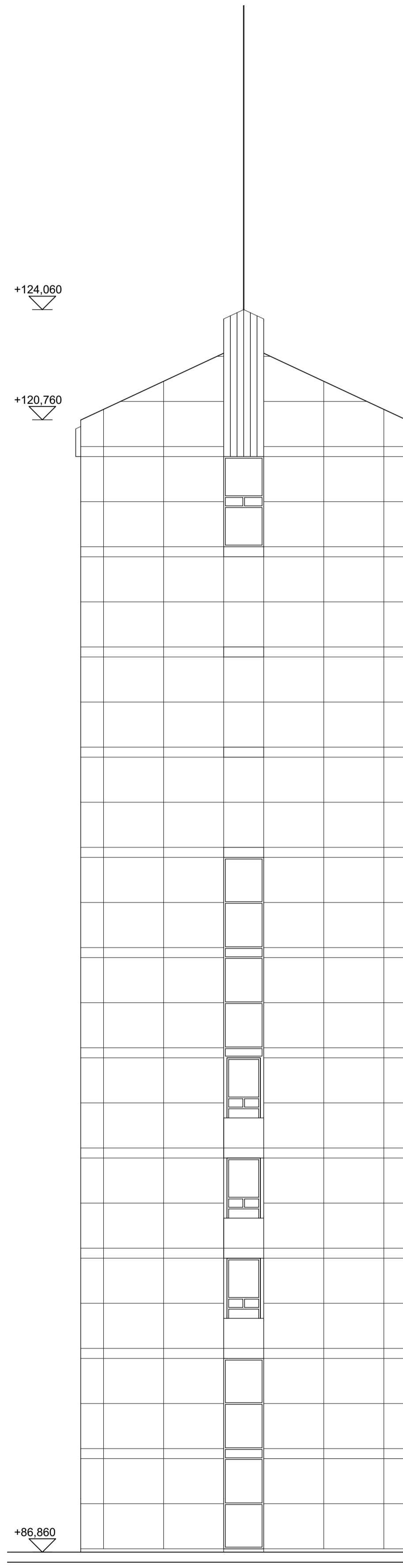

JULKISIVUMATERIAALIT

VANHAT

1. SOKKELI, BETONI, LUONNONHARMAA
2. KLINKKERIPINTAINEN BETONIELEMENTTI, HARMAA
3. VANHAT OVET/IKKUNAT/JULKISIVURITILÄT, HUOLTOMAALAU, PUNAINEN

UUDET

4. PYSTYSAUMAPELTIKATE, PUNAINEN RR 29
5. IKKUNAT, AL-PINTA, PUNAINEN
6. HALLIN TAITTO-OVET, ALUMIINIHARMAA
7. HALLIN POISTETTAVAT OVET: PYSTYSAUMAPELTI, ALUMIINIHARMAA

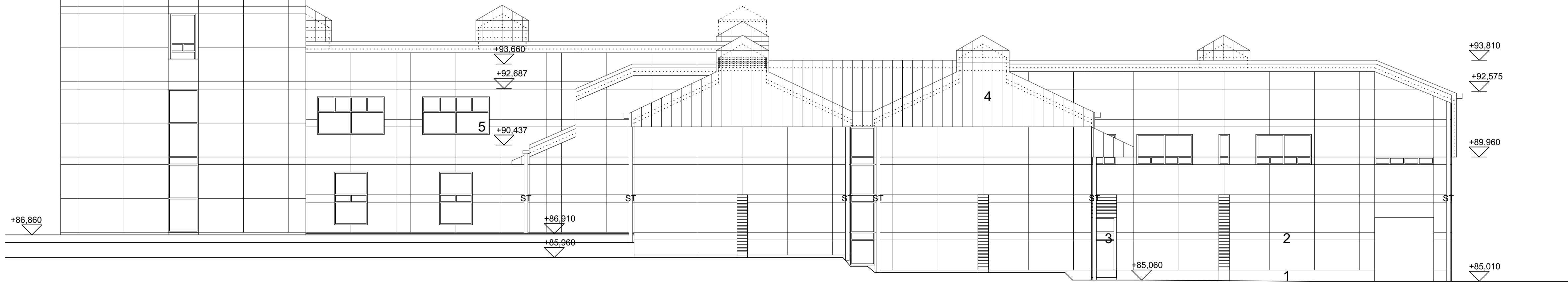
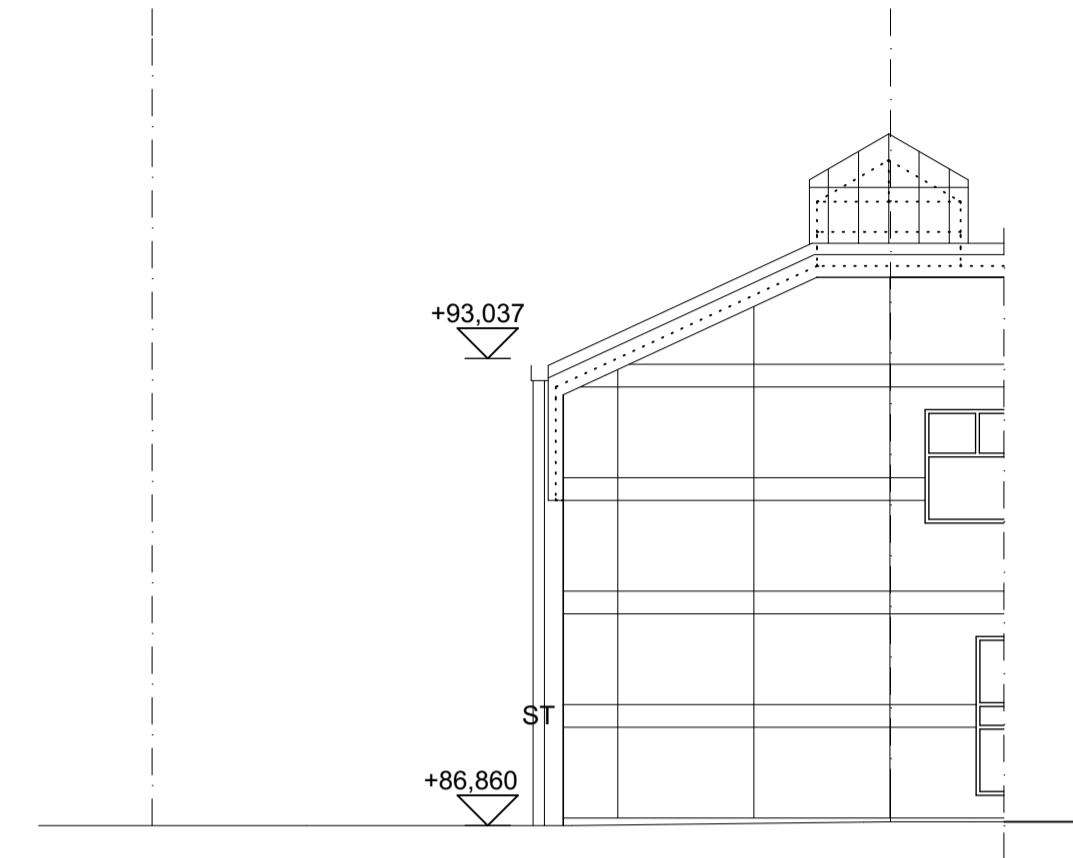

LISÄTTY SYÖKSYTORVET 26.10.2018

MUUTETTU IKKUNOIDEN PUITEJAKOJA 17.9.2018

MUUTETTU VESIKATTORAKENNETTA 15.8.2018

Korkeusjärjestelmä N 2000

Kaupunginosa/Kylä 15	Kortteli/Tila 1	Tontti/Tilero 86	Viranomaisen merkintä
Rakennuslupamenopide Peruskorjaus			Piirustustaji Pääpiirustus
Rakennuskohde Hämeenselän paloasema Kutalanie 1 13210 Hämeenlinna			Piirustuksen sisältö Julkisivu lounaaseen Mittakaava 1:100
Suunnittelijan yhteystiedot: yritys, osoite ja puhelinnumero Aján Arkkitehdit Oy Viipurintie 4 A 13200 Hämeenlinna Asko Kaipainen p. 0400 318 932	Työnumero A1070	Piirustuksen ID 9	
Vastuullinen suunnittelija: nimi, allekirjoitus ja päiväys  Asko Kaipainen arkkitehti SAFA 13.7.2018	Suunnitteluala ARK		